

# [ジュニア\_全日本] 2024 全日本ジュニア佐賀県予選

BS 18

日付  
01 - 07 4 2024

郡市区町村  
佐賀市, JPN

Website

印刷済: 2024/04/04 16:53:00

選手登録番号	所属団体	Round 1	Quarterfinals	Semifinals	Final	勝者
1	M116227	鳥栖商業高校	福永 真大 [1]			
2	M116286	敬徳高校	前田 真演			
3	M154197	龍谷高校	松本 涼太郎 [6]			
4	M115908	伊万里高校	田代 修渡			
5	M130359	太閤TC	野口 諒人 [4]			
6	M154525	佐賀西高校	山口 千尋			
7	M154227	佐賀西高校	川崎 脩生 [7]			
8	M127818	太閤TC	西川 昊良			
9	M690731	武雄高校	石橋 隼人			
10	M116298	龍谷高校	榎 侑聖 [5]			
11	M116131	佐賀西高校	橋野 豪志			
12	M190989	敬徳高校	栄 健介 [3]			
13	M690753	敬徳高校	長谷 梨功			
14	M116309	武雄高校	松浦 圭祐 [8]			
15	M115389	致遠館高校	五十嵐 淳			
16	M115451	鳥栖商業高校	糸山 太基 [2]			

順位 3-4

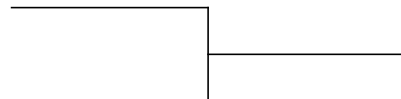

# [ジュニア\_全日本] 2024 全日本ジュニア佐賀県予選

GS 18

日付  
01 - 07 4 2024

郡市区町村  
佐賀市, JPN

Website

印刷済: 2024/04/04 16:53:00

選手登録番号	所属団体	Round 1	Quarterfinals	Semifinals	Final	勝者
1	F154187	佐賀商業高校	草場 椎奈 [1]			
2	F702435	鳥栖商業高校	詫間 陽			
3	F115353	敬徳高校	青山 桃子 [7]			
4	F709130	鳥栖商業高校	金山 華菜			
5	F138416	鳥栖商業高校	岡崎 海凜 [4]			
6	F707129	太閤TC	和倉 好乃花			
7	F115905	佐賀商業高校	田嶋 優里奈 [5]			
8	F154535	太閤TC	宮田 真湖			
9	F154997	佐賀北高校	西 莉央奈			
10	F138417	佐賀商業高校	後藤 陽織 [6]			
11	F690742	佐賀商業高校	西久保 茉央			
12	F127764	鳥栖商業高校	長友 沙薫 [3]			
13	F709135	佐賀商業高校	穂 はるか			
14	F154198	致遠館高校	佐藤 めぐみ [8]			
15	F709129	鳥栖商業高校	高田 茉奈			
16	F154210	佐賀西高校	田代 祐乃 [2]			

順位 3-4

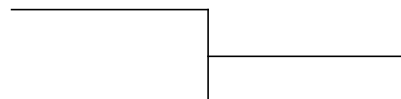

# [ジュニア\_全日本] 2024 全日本ジュニア佐賀県予選

BD 18

日付  
01 - 07 4 2024

郡市区町村  
佐賀市, JPN

Website

印刷済: 2024/04/04 16:53:00

選手登録番号	所属団体	Quarterfinals	Semifinals	Final	勝者
1 M116227 M115451	鳥栖商業高校 鳥栖商業高校	福永 真大 [1] 糸山 太基			
2 M154525 M709114	佐賀西高校 佐賀西高校	山口 千尋 池田 心晴			
3 M116309 M690731	武雄高校 武雄高校	松浦 圭祐 [4] 石橋 隼人			
4 M690735 M154190	佐賀北高校 佐賀北高校	上野 宗一郎 熊本 風雅			
5 M116039 M709105	鹿島高校 鹿島高校	中原 暖斗 武富 柔汰			
6 M154227 M116131	佐賀西高校 佐賀西高校	川崎 脩生 [3] 橋野 豪志			
7 M127818 M130359	太閤TC 太閤TC	西川 吳良 野口 諒人			
8 M154197 M116298	龍谷高校 龍谷高校	松本 涼太郎 [2] 横 侑聖			

順位 3-4

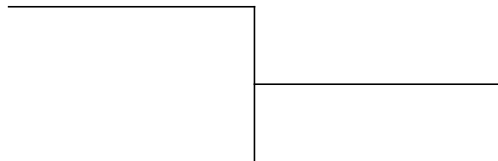

# [ジュニア\_全日本] 2024 全日本ジュニア佐賀県予選

GD 18

日付  
01 - 07 4 2024

郡市区町村  
佐賀市, JPN

Website

印刷済: 2024/04/04 16:53:00

選手登録番号	所属団体	Quarterfinals	Semifinals	Final	勝者
1 F138416 F127764	鳥栖商業高校 鳥栖商業高校	<b>岡崎 海凜 [1]</b> <b>長友 沙薫</b>			
2 F712857 F709135	佐賀商業高校 佐賀商業高校	松永 彩鈴 檜 はるか			
3 F154210 F115353	佐賀西高校 敬徳高校	<b>田代 祐乃 [4]</b> <b>青山 桃子</b>			
4 F154534 F154535	太閤TC 太閤TC	宮田 亜湖 宮田 真湖			
5 F702435 F709129	鳥栖商業高校 鳥栖商業高校	詫間 陽 高田 茉奈			
6 F138417 F690742	佐賀商業高校 佐賀商業高校	<b>後藤 陽織 [3]</b> <b>西久保 茉央</b>			
7 F115362 F154997	佐賀北高校 佐賀北高校	朝日 美結 西 莉央奈			
8 F115905 F154187	佐賀商業高校 佐賀商業高校	<b>田嶋 優里奈 [2]</b> <b>草場 椎奈</b>			

順位 3-4

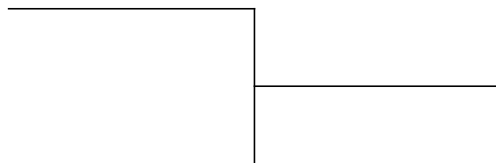

# 第51回九州ジュニアテニス選手権大会 佐賀県予選

(兼全日本ジュニアテニス選手権 九州地域予選 佐賀県予選)

(16才以下)

〔会 場〕 4月1日(月)～2日(火) SAGAサンライズパーク庭球場

## 〔大会日程〕

種 目		4/1(月)	4/2(火)	4/6(土)
16才以下 男子	シングルス	1R～SF	F 順位決定戦	予備日
	ダブルス	1R～F 3位決定戦		
16才以下 女子	シングルス	1R～SF	F 順位決定戦	
	ダブルス	1R～F 3位決定戦		

## 〔受付時間〕

4/1(月)	8:30 男子シングルス1R 8:30 男子シングルス2R 12:00 男子ダブルス	8:30 女子シングルス1R 9:00 女子シングルス2R 12:00 女子ダブルス
4/2(火)	8:30 男子シングルスF・順位決定	8:30 女子シングルスF・順位決定

## 〔大会注意事項〕

- 参加料：シングルス3,300円 ダブルス1組3,100円(大会本部にてお支払い下さい)  
\*新年度大会の為、佐賀県テニス協会登録申込書、ドーピング検査親権者同意書を提出してください。  
2024年度ジュニア登録料 1,000円
- 本大会はすべて「テニスルールブック2024」の規定に基づいて行います。  
※今年度よりサーブにおけるノーレットを採用します。
- 雨天の場合順延することがありますが、雨天でも全員集合してください。  
(電話での問い合わせは致しません。)
- 試合進行はオ-ダ-オブプレーにより行います。5分経過後もコートに入らない場合は、棄権とすることがあります。本部の進行板及びオフィシャルボードに注意してください。
- 1セットマッチ(6ゲームオール後タイブレーク)  
但し、シングルスはSFから3セットマッチ(6オール後タイブレーク)  
ダブルスはすべてノーアドバンテージ方式になります。
- 審判はセルフジャッジとします。(フェアプレーをお願いします)
- 使用球：ダンロップFORT。(初戦及び決勝はニューボール、その他はセットボール)
- ウォーミングアップはサーブ4本とします。(但しシングルスSFからは3分間の練習あり)
- テニスウェアを着用してください。
- 天候等やむをえない事情により、期日・会場・試合方法を変更することがあります。
- 本大会の成績は、九州ジュニアテニス選手権大会〔7/1(月)～7/12(金)宮崎〕参考資料とします。
- 本大会の成績は、2024年度トレセン前期(U15佐賀県強化選手：中学生)の参考資料とします。  
(U15男女シングルス各4名、補欠2名)  
※ 練習コートはありません。

会場にはごみ箱がありません。ごみは各自持ち帰って下さい。  
会場・施設利用のマナーを厳守のこと。

# [ジュニア\_全日本] 2024 全日本ジュニア佐賀県予選

BS 16

日付  
01 - 07 4 2024

郡市区町村  
佐賀市, JPN

Website

印刷済: 2024/03/26 21:41:31

選手登録番号	所属団体	Round 1	Round 2	Round 3	Quarterfinals	Semifinals	Final
1	M154226	佐賀GTC	池田 武嶺 [1]	池田 武嶺 [1]			
2			Bye 1				
3	M707804	武雄青陵中学校	今泉 靖之				
4	M705804	TC三日月	江頭 蒼来				
5			Bye 17	石橋 武也			
6	M704061	GCSアカデミー	石橋 武也				
7			Bye 15				
8	M138486	鳥栖高校	小山 将生	小山 将生			
9	M154213	佐賀GTC	山内 昌空	山内 昌空			
10			Bye 9				
11	M707805	武雄青陵中学校	益田 剛介	益田 剛介			
12			Bye 24				
13	M712846	佐賀商業高校	古藤 彰				
14	M709151	TC三日月	吉永 航				
15			Bye 7	宮田 蒼来 [6]			
16	M154260	鳥栖高校	宮田 蒼来 [6]				
17	M154214	ファインヒルズJr	森 篤輝 [3]	森 篤輝 [3]			
18			Bye 3				
19	M712848	佐賀清和高校	馬場 亮晃	馬場 亮晃			
20			Bye 29				
21			Bye 20	室屋 太一			
22	M154274	IDS	室屋 太一				
23			Bye 13	野中 稜輝			
24	M154261	ファインヒルズJr	野中 稜輝				
25	M154539	武雄青陵中学校	北川 潤	北川 潤			
26			Bye 11				
27	M154530	佐賀商業高校	立石 湊空	立石 湊空			
28			Bye 21				
29	M693803	武雄青陵中学校	渡辺 日向				
30	M154229	佐賀西高校	田島 玄太郎				
31			Bye 5	藤瀬 健心 [5]			
32	M690752	佐賀GTC	藤瀬 健心 [5]				
33	M154285	IDS	安藤 祐基 [8]	安藤 祐基 [8]			
34			Bye 6				
35	M711362	佐大附属中学校	塚原 諒一	塚原 諒一			
36			Bye 27				
37	M707803	武雄青陵中学校	高嶋 晃				
38	M705802	TC三日月	横田 隼人				
39			Bye 12	堤 友輝			
40	M147829	ファインヒルズJr	堤 友輝				
41	M154195	武雄青陵中学校	小柳 慶悟	小柳 慶悟			
42			Bye 14				
43	M712845	佐賀商業高校	中島 琉稀	中島 琉稀			
44			Bye 19				
45			Bye 30	永淵 一樹			
46	M114521	ファインヒルズJr	永淵 一樹				
47			Bye 4	草野 駿一郎 [4]			
48	M154228	佐賀GTC	草野 駿一郎 [4]				
49	M154199	佐賀商業高校	中村 健輔 [7]	中村 健輔 [7]			
50			Bye 8				
51	M707113	ファインヒルズJr	菊池 真之介	菊池 真之介			
52			Bye 26				
53	M690751	佐賀GTC	中野 仁貴				
54	M712847	佐賀商業高校	梅本 友輝				
55			Bye 10	岩野 左京			
56	M154540	武雄青陵中学校	岩野 左京				
57	M154170	佐賀商業高校	島 豪稀	島 豪稀			
58			Bye 16				
59	M707121	ファインヒルズJr	中尾 理来	中尾 理来			
60			Bye 18				
61	M712849	佐賀西高校	飯盛 勇斗				
62	M712850	ジョイパークテニス	高見沢 惺満				
63			Bye 2	諸隈 開 [2]			
64	M154200	佐賀GTC	諸隈 開 [2]				

順位 3-4

# [ジュニア\_全日本] 2024 全日本ジュニア佐賀県予選

BS 16 - 順位 5-16

日付  
01 - 07 4 2024

郡市区町村  
佐賀市, JPN

Website

印刷済: 2024/03/26 21:41:31

Round 1

Round 2

Round 3

Quarterfinals

Semifinals

Final

勝者

順位 5-8

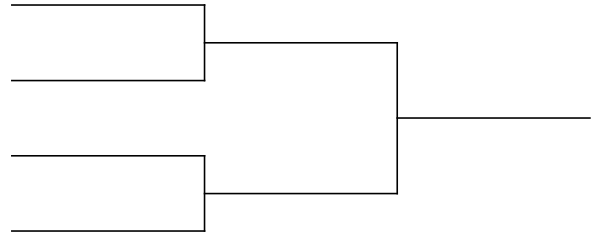

順位 7-8

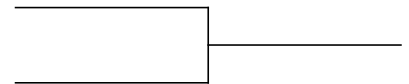

順位 9-16

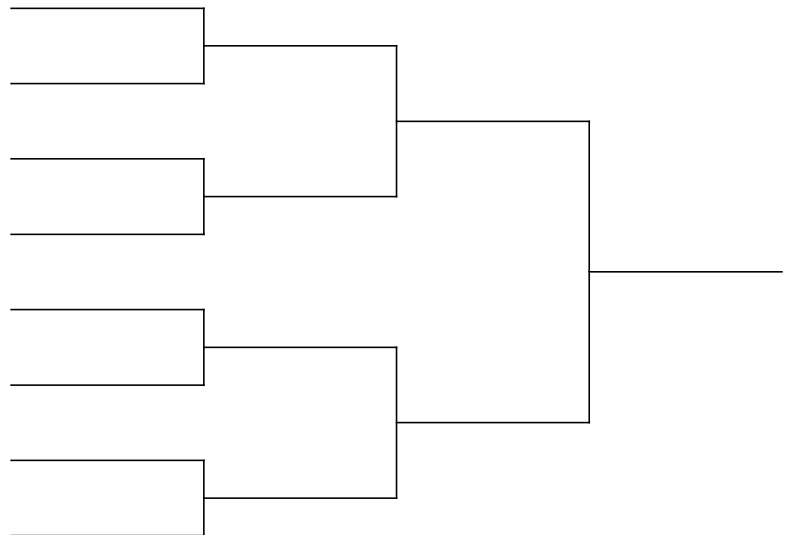

順位 11-12

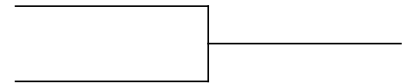

順位 13-16

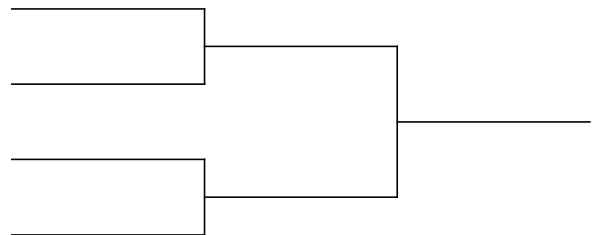

順位 15-16

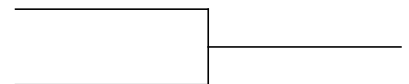

# [ジュニア\_全日本] 2024 全日本ジュニア佐賀県予選

GS 16

日付  
01 - 07 4 2024

郡市区町村  
佐賀市, JPN

Website

印刷済: 2024/03/26 21:41:31

選手登録番号	所属団体	Round 1	Round 2	Quarterfinals	Semifinals	Final
1	F154216 櫻屋ジュニア	田嶋 愛由奈 [1]	田嶋 愛由奈 [1]			
2		Bye 1				
3	F707808 佐大附属中学校	竹下 八希				
4	F710716 鳥栖商業高校	松尾 実咲				
5	F705812 鳥栖商業高校	中溝 日菜子				
6	F154218 櫻屋ジュニア	吉田 ひまり				
7		Bye 7				
8	F116513 ファインヒルズJr	山本 楓 [7]	山本 楓 [7]			
9	F154205 佐賀商業高校	川内 梨央 [3]	川内 梨央 [3]			
10		Bye 3				
11	F707806 佐大附属中学校	森 小遥				
12	F116090 太閤TC	西 里望				
13	F707818 武雄青陵中学校	川島 菜希羽				
14	F705816 ジョイパークテニス	小柳 夏音				
15		Bye 5				
16	F690755 致遠館高校	宮崎 日葵 [6]	宮崎 日葵 [6]			
17	F154217 櫻屋ジュニア	青山 花稟 [5]	青山 花稟 [5]			
18		Bye 6				
19	F709147 鳥栖商業高校	才津 文音				
20	F707814 ジョイパークテニス	伊東 佐柵				
21	F707816 武雄青陵中学校	大川内 伶菜				
22	F705811 佐賀GTC	武富 春佳				
23		Bye 4				
24	F154238 太閤TC	小宮 空 [4]	小宮 空 [4]			
25	F116264 致遠館高校	古川 瑛 [8]				
26	F707815 ジョイパークテニス	古川 結菜				
27	F707817 武雄青陵中学校	森 結菜				
28	F709155 鳥栖商業高校	倉田 伊吹				
29	F702436 鳥栖商業高校	伊東 美音				
30	F690757 ジョイパークテニス	庄野 由夏				
31		Bye 2				
32	F115906 佐賀商業高校	田嶋 和香奈 [2]	田嶋 和香奈 [2]			

順位 3-4



# [ジュニア\_全日本] 2024 全日本ジュニア佐賀県予選

GS 16 - 順位 5-16

日付  
01 - 07 4 2024

郡市区町村  
佐賀市, JPN

Website

印刷済: 2024/03/26 21:41:31

Round 1

Round 2

Quarterfinals

Semifinals

Final

勝者

順位 5-8

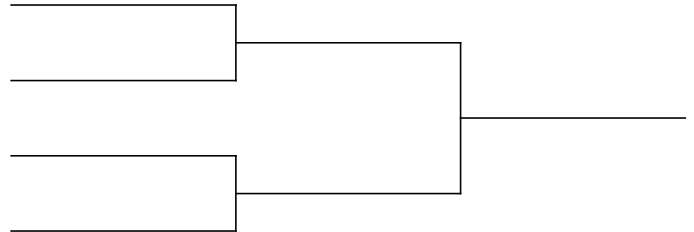

順位 7-8

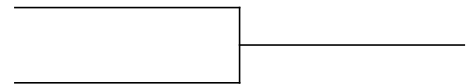

順位 9-16

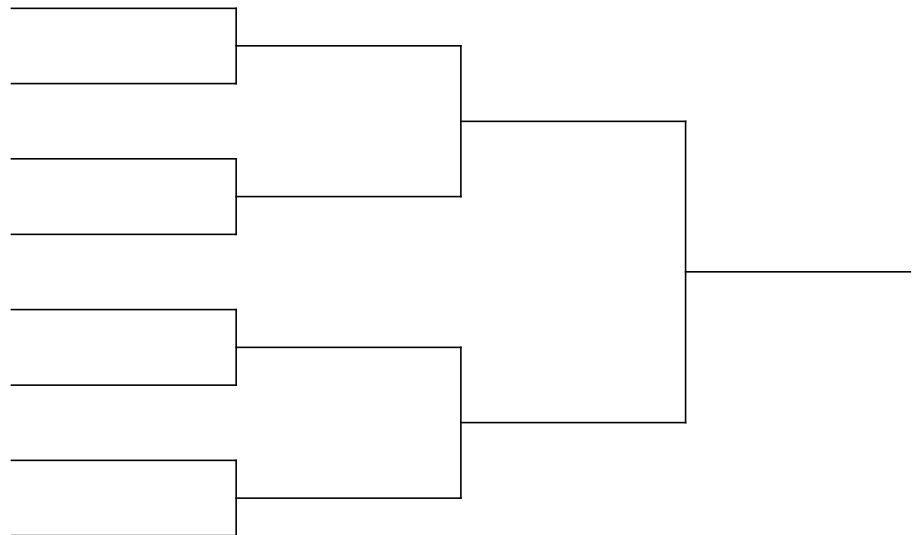

順位 11-12

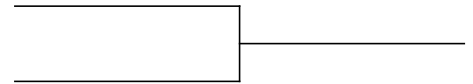

順位 13-16

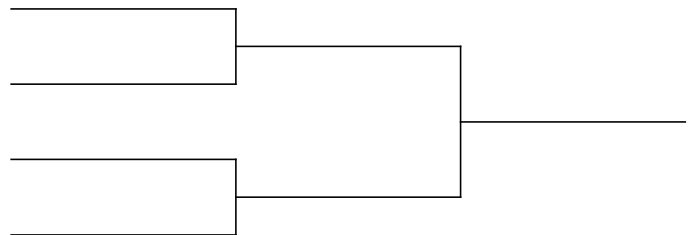

順位 15-16

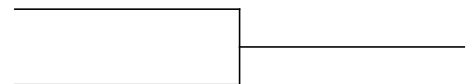

# [ジュニア\_全日本] 2024 全日本ジュニア佐賀県予選

BD 16

日付  
01 - 07 4 2024

郡市区町村  
佐賀市, JPN

Website

印刷済: 2024/03/26 21:41:31

選手登録番号	所属団体	Round 1	Quarterfinals	Semifinals	Final	勝者
1	M154226 M154200 佐賀GTC 佐賀GTC	池田 武嶺 [1] 諸隈 開	池田 武嶺 [1] 諸隈 開			
2		Bye 1				
3	M712845 M712846 佐賀商業高校 佐賀商業高校	中島 琉稀 古藤 彰				
4	M154229 M712848 佐賀西高校 佐賀清和高校	田畠 玄太郎 馬場 亮晃				
5	M154260 M138486 鳥栖高校 鳥栖高校	宮田 蒼來 [4] 小山 将生				
6	M707804 M707803 武雄青陵中学校 武雄青陵中学校	今泉 靖之 高嶋 晃				
7	M709151 M705802 TC三日月 TC三日月	吉永 航 横田 隼人				
8	M147829 M154228 ファインヒルズJr 佐賀GTC	堤 友輝 草野 駿一郎				
9	M704060 M154213 佐賀GTC 佐賀GTC	吉森 詩規 山内 昌空				
10	M154540 M693803 武雄青陵中学校 武雄青陵中学校	岩野 左京 渡辺 日向				
11		Bye 4				
12	M154199 M154170 佐賀商業高校 佐賀商業高校	中村 健輔 [3] 島 豪稀	中村 健輔 [3] 島 豪稀			
13	M712847 M154530 佐賀商業高校 佐賀商業高校	梅本 友輝 立石 湊空				
14	M154539 M154195 武雄青陵中学校 武雄青陵中学校	北川 潤 小柳 慶悟				
15		Bye 2				
16	M154214 M690752 ファインヒルズJr 佐賀GTC	森 篤輝 [2] 藤瀬 健心	森 篤輝 [2] 藤瀬 健心			

順位 3-4

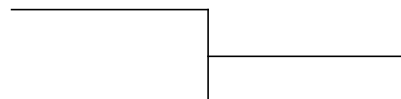

# [ジュニア\_全日本] 2024 全日本ジュニア佐賀県予選

GD 16

日付  
01 - 07 4 2024

郡市区町村  
佐賀市, JPN

Website

印刷済: 2024/03/26 21:41:31

選手登録番号	所属団体	Round 1	Quarterfinals	Semifinals	Final	勝者
1	F154205 F115906 佐賀商業高校 佐賀商業高校	川内 梨央 [1] 田嶋 和香奈	川内 梨央 [1] 田嶋 和香奈			
2		Bye 1				
3	F705812 F703371 鳥栖商業高校 TC三日月	中溝 日菜子 古賀 日陽				
4	F707814 F707815 ジョイパークテニス ジョイパークテニス	伊東 佐柳 古川 結菜				
5	F154238 F116090 太閤TC 太閤TC	小宮 空 [4] 西 里望	小宮 空 [4] 西 里望			
6		Bye 3				
7	F702436 F709147 鳥栖商業高校 鳥栖商業高校	伊東 美音 才津 文音				
8	F154218 F116513 櫻屋ジュニア ファインヒルズJr	吉田 ひまり 山本 楓				
9	F707818 F707817 武雄青陵中学校 武雄青陵中学校	川島 菜希羽 森 結菜				
10	F709155 F710716 鳥栖商業高校 鳥栖商業高校	倉田 伊吹 松尾 実咲				
11		Bye 4	古川 瑛 [3] 宮崎 日葵			
12	F116264 F690755 致遠館高校 致遠館高校	古川 瑛 [3] 宮崎 日葵				
13	F707806 F707808 佐大附属中学校 佐大附属中学校	森 小遥 竹下 八希				
14	F705816 F690757 ジョイパークテニス ジョイパークテニス	小柳 夏音 庄野 由夏				
15		Bye 2	田嶋 愛由奈 [2] 青山 花稟			
16	F154216 F154217 櫻屋ジュニア 櫻屋ジュニア	田嶋 愛由奈 [2] 青山 花稟				

順位 3-4

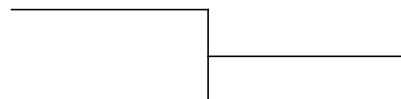

# 第51回九州ジュニアテニス選手権大会 佐賀県予選

(兼全日本ジュニアテニス選手権 九州地域予選 佐賀県予選)  
(18才以下)

〔会 場〕 3日(水)～5日(金) SAGAサンライズパーク庭球場  
4/6予備日：森林公園テニスコート

## 〔大会日程〕

種 目	4/3(水)	4/4(木)	4/5(金)	4/6(土)
18才以下	予 選	本戦1R～SF	本戦F 3位決定戦	予備日
男子	予 選	本戦1R	本戦SF、F 3位決定戦	
18才以下	予 選	本戦1R～SF	本戦F 3位決定戦	
女子	予 選	本戦1R	本戦SF、F 3位決定戦	

## 〔受付時間〕

4/3(水)	8:30 男子シングルス予選 8:30 女子シングルス予選	13:30 男子ダブルス予選 13:30 女子ダブルス予選
4/4(木)	8:30 男子シングルス本戦 8:30 女子シングルス本戦	13:00 男子ダブルス本戦 13:00 女子ダブルス本戦
4/5(金)	8:30 男子・女子シングルス本戦F 11:00 男子・女子ダブルス本戦SF	
4/6(土)	予備日	

## 〔大会注意事項〕

- 参加料(予選単複2,100円、本戦単3,300円、本戦複3,100円は当日お支払い下さい)  
\*予選から本戦に上がった選手は追加で単1,200円、複1,000円をお支払い下さい。  
\*新年度大会の為、佐賀県テニス協会登録申込書、ドーピング検査親権者同意書を提出してください。  
2024年度ジュニア登録料 1,000円
- 本大会はすべて「テニスルールブック2024」の規定に基づいて行います。  
※今年度よりサーブにおけるノーレットを採用します。
- 雨天の場合順延することがありますが、雨天でも全員集合してください。  
(電話での問い合わせは致しません。)
- 試合進行はオーダーオブプレーにより行います。5分経過後もコートに入らない場合は、棄権とすることがあります。本部の進行板及びオフィシャルボードに注意してください。
- 予選は1セットマッチ(6ゲームオール後タイブレーク)  
本戦は1セットマッチ(6ゲームオール後タイブレーク)  
但し、シングルスはSFから3セットマッチ(6オール後タイブレーク)  
ダブルスはすべてノーアドバンテージ方式になります。
- 審判はセルフジャッジとします。(フェアプレーをお願いします)
- 使用球：ダンロップFORT。(初戦及び決勝はニューボール、その他はセットボール)
- ウォーミングアップはサーブ4本とします。(但しシングルスSFからは3分間の練習あり)
- テニスウエアを着用してください。
- 天候等やむをえない事情により、期日・会場・試合方法を変更することがあります。
- 本大会の成績は、九州ジュニアテニス選手権大会〔7/1(月)～7/12(金)宮崎〕参考資料とします。  
※ 練習コートはありません。

会場にはごみ箱がありません。ごみは各自持ち帰って下さい。  
会場・施設利用のマナーを厳守のこと。

## 【本選出場者】

### ＜男子シングルス＞

福永	真大	(鳥栖商業)
糸山	太基	(鳥栖商業)
栄	健介	(敬徳高校)
野口	諒人	(太閤TC)
榎	侑聖	(龍谷高校)
松本	涼太郎	(龍谷高校)
川崎	脩生	(佐賀西高)
松浦	圭祐	(武雄高校)

### ＜女子シングルス＞

草場	椎奈	(佐賀商業)
田代	祐乃	(佐賀西高)
長友	沙薫	(鳥栖商業)
岡崎	海凜	(鳥栖商業)
田嶋	優里奈	(佐賀商業)
後藤	陽織	(佐賀商業)
青山	桃子	(敬徳高校)
佐藤	めぐみ	(致遠館高)

### ＜男子ダブルス＞

福永	真大	(鳥栖商業)
糸山	太基	(鳥栖商業)
榎	侑聖	(龍谷高校)
松本	涼太郎	(龍谷高校)
橋野	豪志	(佐賀西高)
川崎	脩生	(佐賀西高)
松浦	圭祐	(武雄高校)
石橋	隼人	(武雄高校)

### ＜女子ダブルス＞

長友	沙薫	(鳥栖商業)
岡崎	海凜	(鳥栖商業)
田嶋	優里奈	(佐賀商業)
草場	椎奈	(佐賀商業)
後藤	陽織	(佐賀商業)
西久保	茉央	(佐賀商業)
青山	桃子	(敬徳高校)
田代	祐乃	(佐賀西高)

# 18歳以下男子シングルス 予選

2023/4/3

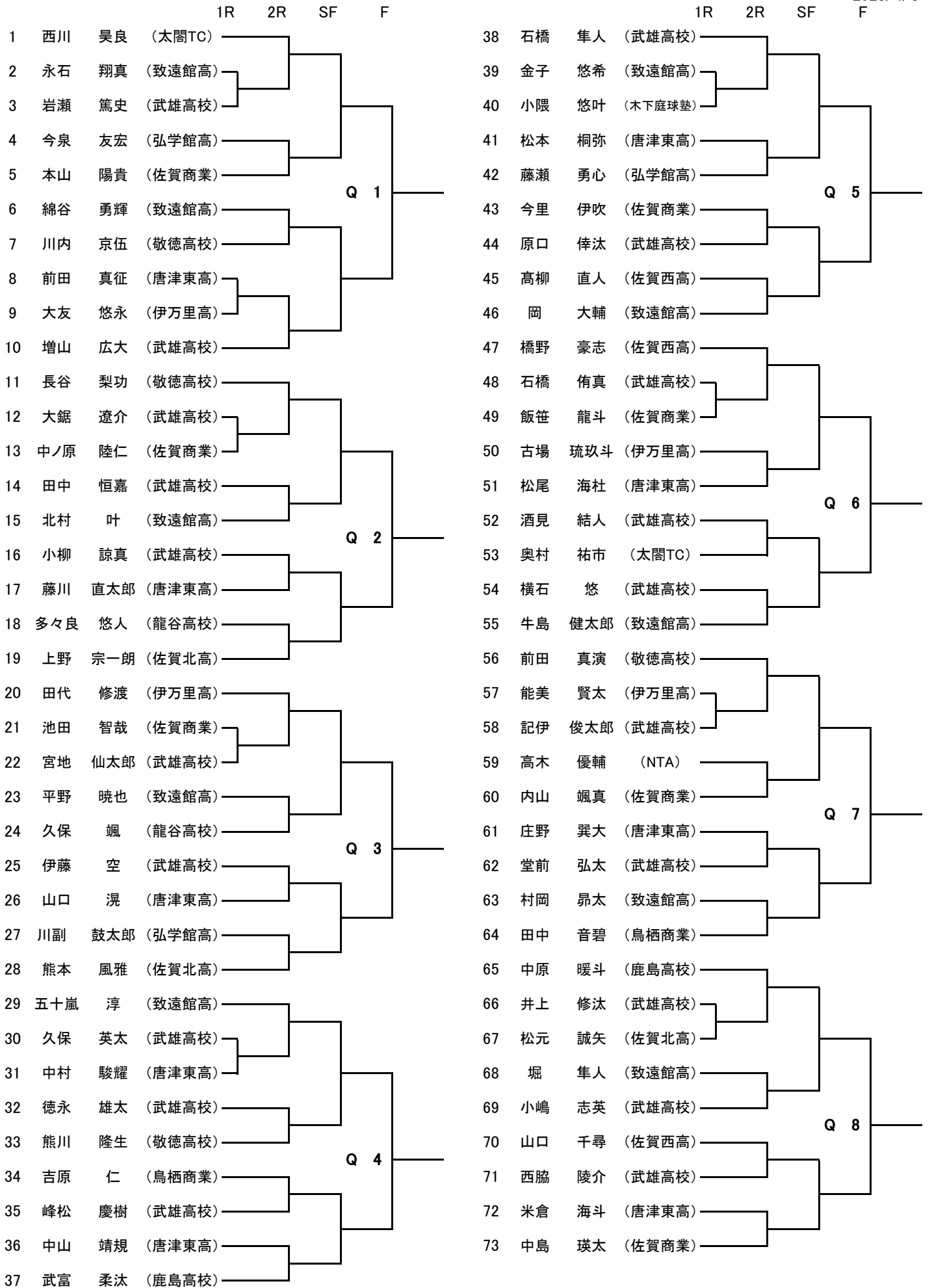

# 18歳以下男子ダブルス 予選

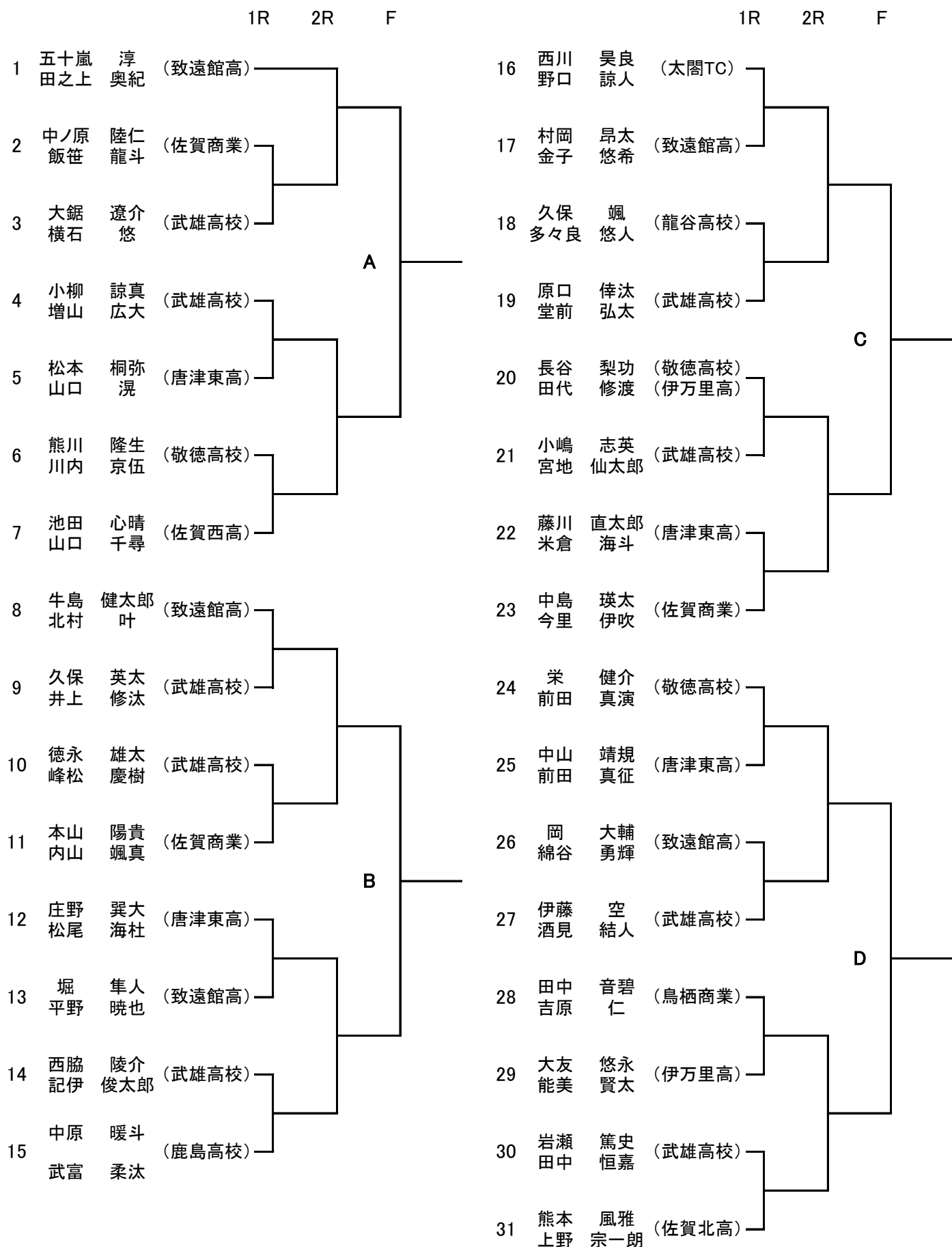

# 18歳以下女子シングルス 予選

2023/4/3

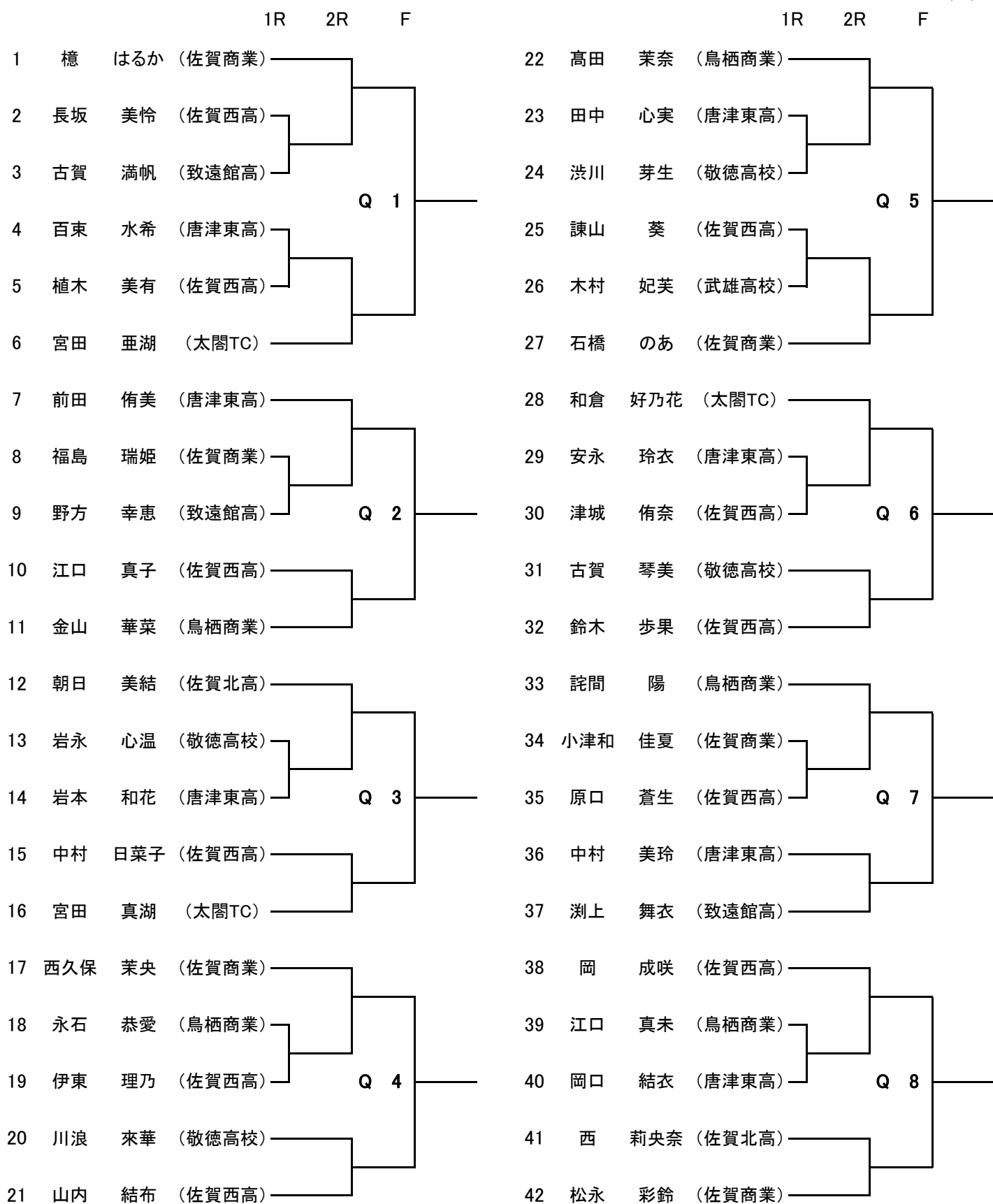



# 18歳以下女子ダブルス 予選

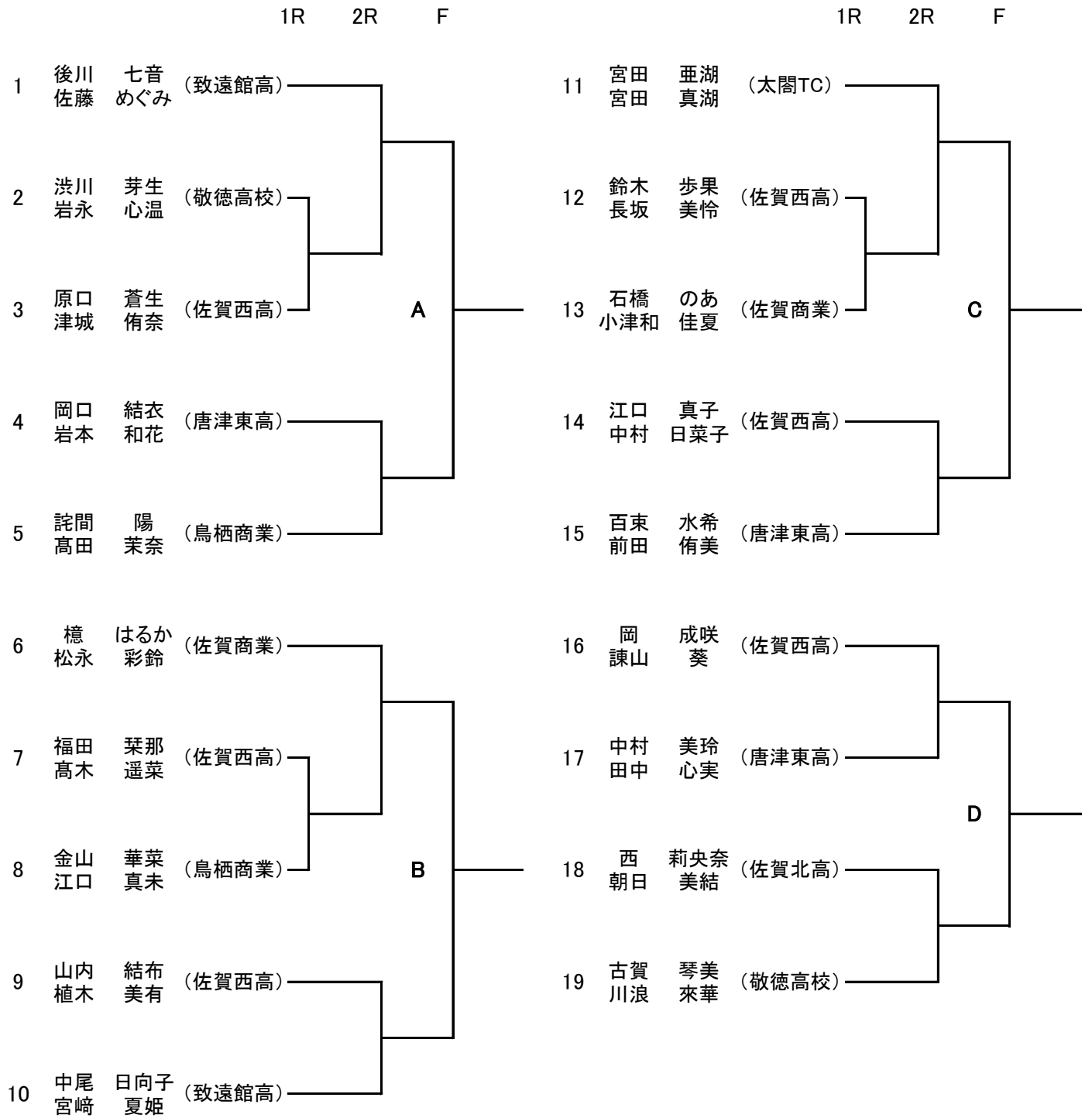

# 第51回九州ジュニアテニス選手権大会 佐賀県予選

(兼全日本ジュニアテニス選手権 九州地域予選 佐賀県予選)

(14才以下)

〔会場〕 4月6日(土) SAGAサンライズパーク庭球場  
4月7日(日) 森林公園テニスコート

## 〔大会日程〕

種目		4/6(土)	4/7(日)
14才以下 男子	シングルス	1R~SF	F 順位決定戦
	ダブルス	1R~F	
14才以下 女子	シングルス	1R~SF	F 順位決定戦
	ダブルス	1R~F	

## 〔受付時間〕

4/6(土) 8:30 男子シングルス 12:00 男子ダブルス 8:30 女子シングルス・順位決定 12:00 女子ダブルス

4/7(日) 8:30 男子シングルスF・順位決定 8:30 女子シングルスF・順位決定

## 〔大会注意事項〕

- 参加料：シングルス3,300円 ダブルス1組3,100円(大会本部にてお支払い下さい)  
\*新年度大会の為、佐賀県テニス協会登録申込書、ドーピング検査親権者同意書を提出してください。  
2024年度ジュニア登録料 1,000円
  - 本大会はすべて「テニスルールブック2024」の規定に基づいて行います。  
※今年度よりサーブにおけるノーレットを採用します。
  - 雨天の場合順延することがありますが、雨天でも全員集合してください。  
(電話での問い合わせは致しません。)
  - 試合進行はオーダーオブプレーにより行います。5分経過後もコートに入らない場合は、棄権とすることがあります。本部の進行板及びオフィシャルボードに注意してください。
  - 全試合、1セットマッチ(6ゲームオール後タイブレーク)  
但し、シングルスはSFから3セットマッチ(6オール後タイブレーク)、順位決定戦は当日決定。  
ダブルスはすべてノーアドバンテージ方式になります。
  - 審判はセルフジャッジとします。(フェアプレーをお願いします)  
RUが会場内常駐します。
  - 使用球：ダンロップFORT。(初戦及び決勝はニューボール、その他はセットボール)
  - ウォーミングアップはサーブ4本とします。(但しシングルスSFからは3分間の練習あり)
  - テニスウェアを着用してください。
  - 天候等やむをえない事情により、期日・会場・試合方法を変更することがあります。
  - 本大会の成績は、九州ジュニアテニス選手権大会〔7/1(月)~7/12(金)宮崎〕  
参考資料とします。
  - 本大会の成績は、2024年度ジュニアリーグ前期(佐賀県強化選手)の参考資料とします。  
(U14.12.男女シングルス各8名、補欠4名)
- ※ 練習コートはありません。

会場にはごみ箱がありません。ごみは各自持ち帰って下さい。  
会場・施設利用のマナーを厳守のこと。

# [ジュニア\_全日本] 2024 全日本ジュニア佐賀県予選

BS 14

日付  
01 - 07 4 2024

郡市区町村  
佐賀市, JPN

Website

印刷済: 2024/03/26 21:41:31

選手登録番号	所属団体	Round 1	Round 2	Round 3	Quarterfinals	Semifinals	Final
1	M693023	TSE	山口 蒼司 [1]	山口 蒼司 [1]			
2			Bye 1				
3	M712817	城北ジュニア	江口 貴汰	江口 貴汰			
4			Bye 32				
5	M701834	木下庭球塾	小森 太郎				
6	M711066	佐大附属中学校	片渕 習太				
7			Bye 15				
8	M707800	GCSアカデミー	秋山 汐音	秋山 汐音			
9	M692029	ファインヒルズJr	宮田 颯也	宮田 颯也			
10			Bye 9				
11	M705822	太閤TC	新富 蒼真	新富 蒼真			
12			Bye 24				
13			Bye 25				
14	M701833	木下庭球塾	池田 大瑛	池田 大瑛			
15			Bye 7				
16	M154547	ジョイパークテニス	重松 健人 [5]	重松 健人 [5]			
17	M138628	IDS	谷口 草介 [4]	谷口 草介 [4]			
18			Bye 3				
19	M712830	城北ジュニア	上瀧 斗翔				
20	M712816	武雄青陵中	山口 慶太				
21			Bye 20				
22	M705257	TC三日月	石田 涼	石田 涼			
23			Bye 13				
24	M708791	ファインヒルズJr	野中 洸優	野中 洸優			
25	M692028	IDS	小池 一成	小池 一成			
26			Bye 11				
27	M711067	佐大附属中学校	陣内 登磨	陣内 登磨			
28			Bye 21				
29			Bye 28				
30	M712818	城北ジュニア	大坪 慶志	大坪 慶志			
31			Bye 5				
32	M692026	佐賀GTC	田淵 光 [7]	田淵 光 [7]			
33	M692031	IDS	西 浄志 [6]	西 浄志 [6]			
34			Bye 6				
35	M712831	城北ジュニア	畑瀬 虎琉				
36	M704038	ファインヒルズJr	川崎 康生				
37			Bye 22				
38	M712815	TC三日月	家永 雅臣	家永 雅臣			
39			Bye 12				
40	M701827	佐賀GTC	中園 青万	中園 青万			
41	M701835	佐賀GTC	三浦 瑛介	三浦 瑛介			
42			Bye 14				
43	M708793	GCSアカデミー	高平 久司	高平 久司			
44			Bye 19				
45			Bye 30				
46	M711065	佐大附属中学校	吉田 祐都	吉田 祐都			
47			Bye 4				
48	M692032	GCSアカデミー	山口 弦音 [3]	山口 弦音 [3]			
49	M692033	IDS	立本 悠人 [8]	立本 悠人 [8]			
50			Bye 8				
51	M712832	城北ジュニア	白木 柗雅	白木 柗雅			
52			Bye 26				
53	M712819	城北ジュニア	水田 悠誠				
54	M712813	NTA	田中 博康				
55			Bye 10				
56	M692030	GCSアカデミー	島 柚稀	島 柚稀			
57	M707819	IDS	浅香 佳志	浅香 佳志			
58			Bye 16				
59	M712814	NTA	片山 翼	片山 翼			
60			Bye 18				
61	M711070	TC三日月	内田 盛晶				
62	M712829	城北ジュニア	山口 琥生				
63			Bye 2				
64	M690754	佐賀GTC	中尾 宗介 [2]	中尾 宗介 [2]			

順位 3-4

# [ジュニア\_全日本] 2024 全日本ジュニア佐賀県予選

BS 14 - 順位 5-16

日付  
01 - 07 4 2024

郡市区町村  
佐賀市, JPN

Website

印刷済: 2024/03/26 21:41:31

Round 1

Round 2

Round 3

Quarterfinals

Semifinals

Final

勝者

順位 5-8

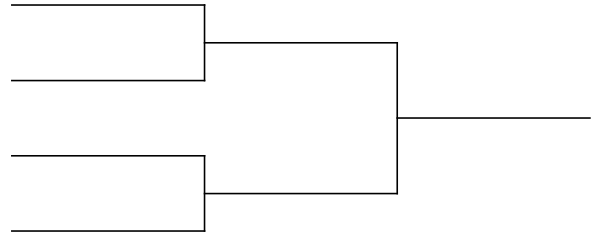

順位 7-8

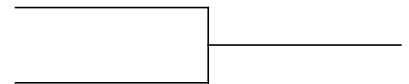

順位 9-16

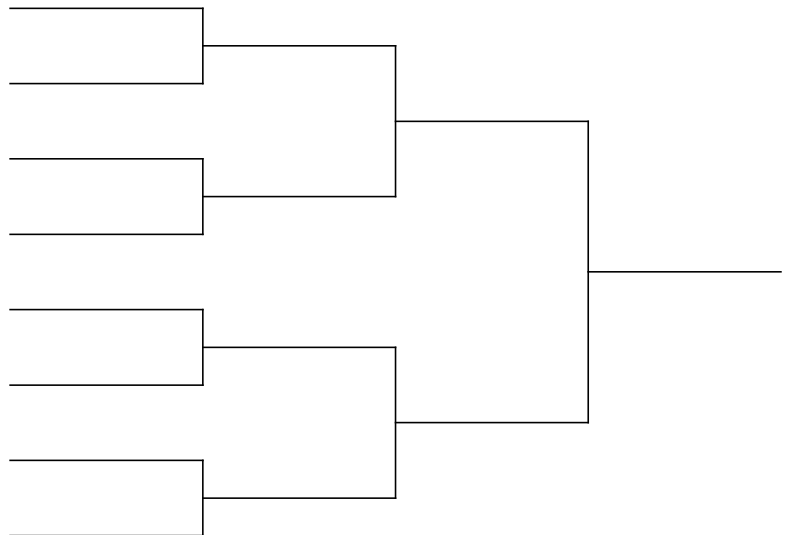

順位 11-12

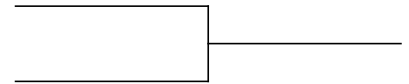

順位 13-16

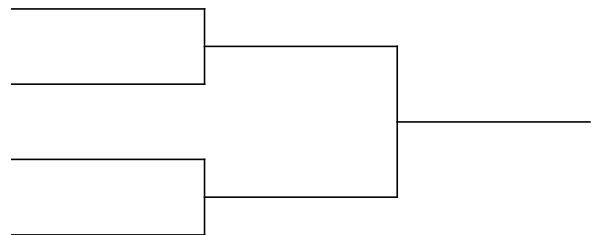

順位 15-16

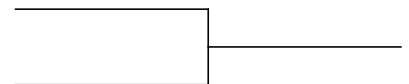

# [ジュニア\_全日本] 2024 全日本ジュニア佐賀県予選

GS 14

日付  
01 - 07 4 2024

郡市区町村  
佐賀市, JPN

Website

印刷済: 2024/03/26 21:41:31

選手登録番号	所属団体	Round 1	Round 2	Quarterfinals	Semifinals	Final
1	F154210	佐賀GTC	田代 祐唯 [1]	田代 祐唯 [1]		
2		Bye 1				
3	F712837	唐津第一中	川添 南			
4	F712842	武雄青陵中学校	江口 璃子			
5	F712836	唐津第一中	松本 恵			
6	F154554	ITS九州Jr	眞島 麻多凜			
7	F712840	唐津第一中	坂本 心結			
8	F693807	佐賀GTC	河野 里佳 [8]			
9	F701838	GCSアカデミー	島 梓稀 [4]	島 梓稀 [4]		
10		Bye 3				
11	F712839	唐津第一中	檜崎 日舞音			
12	F154257	TSK	乗田 楓			
13	F712835	唐津第一中	坂本 多恵			
14	F712841	佐大附属中学校	飯盛 迦歩乃			
15		Bye 5		徳永 杏奈 [5]		
16	F154549	唐津第一中	徳永 杏奈 [5]			
17	F154240	太閤TC	西 紀星 [6]	西 紀星 [6]		
18		Bye 6				
19	F712833	TC三日月	岡村 琉花			
20	F712844	武雄青陵中学校	中島 莉央			
21	F692036	佐賀GTC	峰松 沙世			
22	F705167	NTA	植村 結月			
23		Bye 4		久保 稀乃香 [3]		
24	F154550	佐賀GTC	久保 稀乃香 [3]			
25	F154219	櫻屋ジュニア	吉田 りんか [7]			
26	F712843	武雄青陵中学校	江崎 春陽			
27	F712838	唐津第一中	前田 凜音			
28	F712834	TC三日月	川代 美夢			
29	F709154	TC三日月	新開 由芽			
30	F692040	唐津第一中	加賀原 咲良			
31		Bye 2		宮崎 杏梨 [2]		
32	F690756	致遠館中	宮崎 杏梨 [2]			

順位 3-4

# [ジュニア\_全日本] 2024 全日本ジュニア佐賀県予選

GS 14 - 順位 5-16

日付  
01 - 07 4 2024

郡市区町村  
佐賀市, JPN

Website

印刷済: 2024/03/26 21:41:31

Round 1

Round 2

Quarterfinals

Semifinals

Final

勝者

順位 5-8

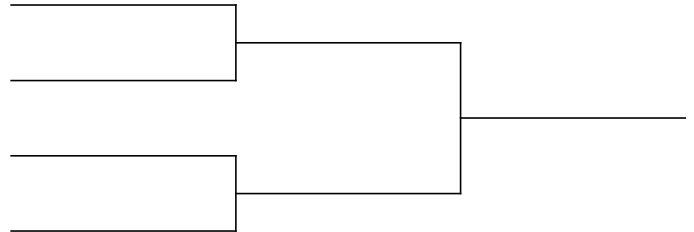

順位 7-8

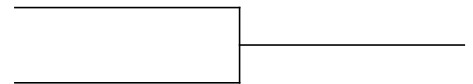

順位 9-16

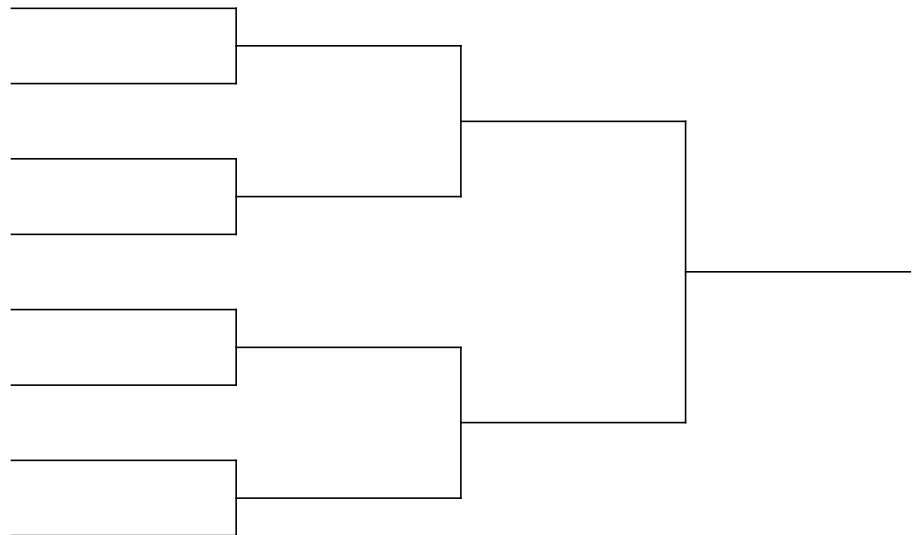

順位 11-12

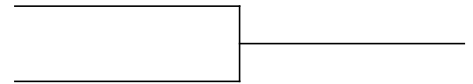

順位 13-16

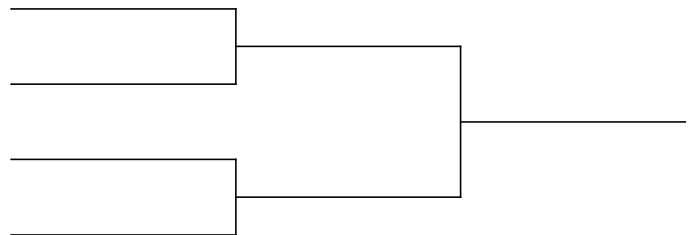

順位 15-16

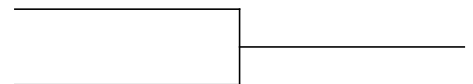

# [ジュニア\_全日本] 2024 全日本ジュニア佐賀県予選

BD 14

日付  
01 - 07 4 2024

郡市区町村  
佐賀市, JPN

Website

印刷済: 2024/03/26 21:41:31

選手登録番号	所属団体	Round 1	Quarterfinals	Semifinals	Final	勝者
1	M690754 M138628 佐賀GTC IDS	中尾 宗介 [1] 谷口 草介	中尾 宗介 [1] 谷口 草介			
2		Bye 1				
3	M711065 M711069 佐大附属中学校 佐大附属中学校	吉田 祐都 松尾 颯士				
4	M712829 M712817 城北ジュニア 城北ジュニア	山口 琥生 江口 貴汰				
5	M692028 M692031 IDS IDS	小池 一成 [3] 西 浄志	小池 一成 [3] 西 浄志			
6		Bye 3				
7	M711070 M705257 TC三日月 TC三日月	内田 盛晶 石田 涼				
8	M707800 M708793 GCSアカデミー GCSアカデミー	秋山 汐音 高平 久司				
9	M712830 M712819 城北ジュニア 城北ジュニア	上瀧 斗翔 水田 悠誠				
10	M701827 M692026 佐賀GTC 佐賀GTC	中園 青万 田淵 光				
11	M707819 M692033 IDS IDS	浅香 佳志 立本 悠人				
12	M692029 M154547 ファインヒルズJr ジョイパークテニス	宮田 颯也 [4] 重松 健人				
13	M704038 M708791 ファインヒルズJr ファインヒルズJr	川崎 康生 野中 洸優				
14	M711066 M711067 佐大附属中学校 佐大附属中学校	片淵 習太 陣内 登磨				
15		Bye 2	山口 弦音 [2] 島 柚稀			
16	M692032 M692030 GCSアカデミー GCSアカデミー	山口 弦音 [2] 島 柚稀				

順位 3-4

順位 5-8

順位 7-8

# [ジュニア\_全日本] 2024 全日本ジュニア佐賀県予選

GD 14

日付  
01 - 07 4 2024

郡市区町村  
佐賀市, JPN

Website

印刷済: 2024/03/26 21:41:31

選手登録番号	所属団体	Round 1	Quarterfinals	Semifinals	Final	勝者
1	F154219 F690756 櫻屋ジュニア 致遠館中	吉田 りんか [1] 宮崎 杏梨	吉田 りんか [1] 宮崎 杏梨			
2		Bye 1				
3	F712840 F712839 唐津第一中 唐津第一中	坂本 心結 檜崎 日舞音	坂本 心結 檜崎 日舞音			
4		Bye 8				
5	F692040 F154549 唐津第一中 唐津第一中	加賀原 咲良 徳永 杏奈	加賀原 咲良 徳永 杏奈			
6		Bye 3				
7	F712833 F712834 TC三日月 TC三日月	岡村 琉花 川代 美夢	岡村 琉花 川代 美夢			
8		Bye 5				
9		Bye 6				
10	F692036 F693807 佐賀GTC 佐賀GTC	峰松 沙世 河野 里佳	峰松 沙世 河野 里佳			
11	F712838 F712836 唐津第一中 唐津第一中	前田 凜音 松本 恵	前田 凜音 松本 恵			
12		Bye 13				
13	F712835 F712837 唐津第一中 唐津第一中	坂本 多恵 川添 南				
14	F712842 F712843 武雄青陵中学校 武雄青陵中学校	江口 璃子 江崎 春陽				
15		Bye 2				
16	F701838 F154240 GCSアカデミー 太閤TC	島 梓稀 [2] 西 紀星	島 梓稀 [2] 西 紀星			

順位 3-4

順位 5-8

順位 7-8



# 第51回九州ジュニアテニス選手権大会 佐賀県予選

(兼全日本ジュニアテニス選手権 九州地域予選 佐賀県予選)

(12才以下)

〔会場〕 4月6日(土) SAGAサンライズパーク庭球場

4月7日(日) 森林公園テニスコート

## 〔大会日程〕

種目		4/6(土)	4/7(日)
12才以下 男子	シングルス	1R~SF	F 順位決定戦
	ダブルス	1R~F	
12才以下 女子	シングルス	1R~SF	F 順位決定戦
	ダブルス	1R~F 3位決定戦	

## 〔受付時間〕

4/6(土)	9:30 男子シングルス 12:00 男子ダブルス	9:30 女子シングルス 12:00 女子ダブルス
4/7(日)	8:30 男子シングルス・順位決定	8:30 女子シングルス・順位決定

## 〔大会注意事項〕

- 参加料：シングルス3,300円 ダブルス1組3,100円(大会本部にてお支払い下さい)  
\*新年度大会の為、佐賀県テニス協会登録申込書、ドーピング検査親権者同意書を提出してください。  
2024年度ジュニア登録料 1,000円
  - 本大会はすべて「テニスルールブック2024」の規定に基づいて行います。  
※今年度よりサーブにおけるノーレットを採用します。
  - 雨天の場合順延することがありますが、雨天でも全員集合してください。  
(電話での問い合わせは致しません。)
  - 試合進行はオーダーオブプレーにより行います。5分経過後もコートに入らない場合は、棄権とすることがあります。本部の進行板及びオフィシャルボードに注意してください。
  - 全試合、1セットマッチ(6ゲームオール後タイブレーク)  
但し、シングルスはSFから3セットマッチ(6オール後タイブレーク)、順位決定戦は当日決定。  
ダブルスはすべてノーアドバンテージ方式になります。
  - 審判はセルフジャッジとします。(フェアプレーをお願いします)  
RUが会場内常駐します。
  - 使用球：ダンロップFORT。(初戦及び決勝はニューボール、その他はセットボール)
  - ウォーミングアップはサーブ4本とします。(但しシングルスSFからは3分間の練習あり)
  - テニスウエアを着用してください。
  - 天候等やむをえない事情により、期日・会場・試合方法を変更することがあります。
  - 本大会の成績は、九州ジュニアテニス選手権大会〔7/1(月)~7/12(金)宮崎〕  
参考資料とします。
  - 本大会の成績は、2024年度ジュニアリーグ前期(佐賀県強化選手)の参考資料とします。  
(U14.12.男女シングルス各8名、補欠4名)
- ※ 練習コートはありません。

会場にはごみ箱がありません。ごみは各自持ち帰って下さい。  
会場・施設利用のマナーを厳守のこと。

# [ジュニア\_全日本] 2024 全日本ジュニア佐賀県予選

BS 12

日付  
01 - 07 4 2024

郡市区町村  
佐賀市, JPN

Website

印刷済: 2024/03/26 21:41:31

選手登録番号	所属団体	Round 1	Round 2	Quarterfinals	Semifinals	Final
1	M701828	佐賀GTC	友田 凌聖 [1]			
2			Bye 1	友田 凌聖 [1]		
3	M712508	GCSアカデミー	水田 煌大			
4	M712812	TC三日月	渡邊 太一			
5	M705173	TSK	乗田 椿			
6	M712507	TC三日月	村岡 祐門			
7			Bye 7			
8	M704073	GCSアカデミー	真包 悠斗 [5]	真包 悠斗 [5]		
9	M705165	太閤TC	新富 史弥 [4]			
10			Bye 3	新富 史弥 [4]		
11	M705169	GCSアカデミー	川崎 将志郎			
12	M712811	TC三日月	金原 陽翔			
13	M692035	太閤TC	大友 了彰			
14	M705258	TC三日月	江頭 蒼典			
15	M711072	神埼ジュニア	陣内 遥人			
16	M707820	GCSアカデミー	杉山 太一 [8]			
17	M708794	GCSアカデミー	森園 惺渚 [6]			
18			Bye 6	森園 惺渚 [6]		
19	M705172	TSK	峰松 慶仁			
20	M712509	佐賀GTC	飯笹 輝仁			
21	M712506	TC三日月	向井 広輝			
22	M705168	木下庭球塾	岩野 将大			
23			Bye 4			
24	M705171	太閤TC	坂本 武琉 [3]	坂本 武琉 [3]		
25	M701842	TSK	中原 珀 [7]			
26			Bye 8	中原 珀 [7]		
27	M707821	ジョイパークテニス	緒方 凌哉			
28	M705166	太閤TC	栗原 祐真			
29	M708792	GCSアカデミー	岡 龍秀			
30	M701832	櫻屋ジュニア	須賀 大芽			
31			Bye 2			
32	M705170	太閤TC	佐々木 颯人 [2]	佐々木 颯人 [2]		

順位 3-4

# [ジュニア\_全日本] 2024 全日本ジュニア佐賀県予選

BS 12 - 順位 5-16

日付  
01 - 07 4 2024

郡市区町村  
佐賀市, JPN

Website

印刷済: 2024/03/26 21:41:31

Round 1

Round 2

Quarterfinals

Semifinals

Final

勝者

順位 5-8

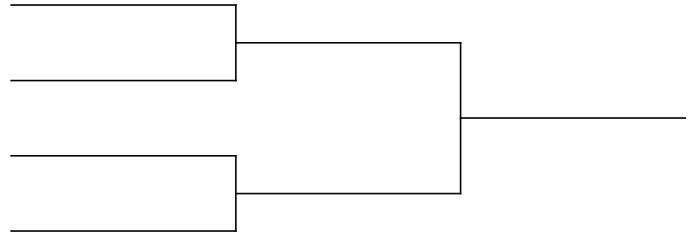

順位 7-8

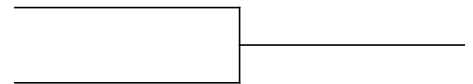

順位 9-16

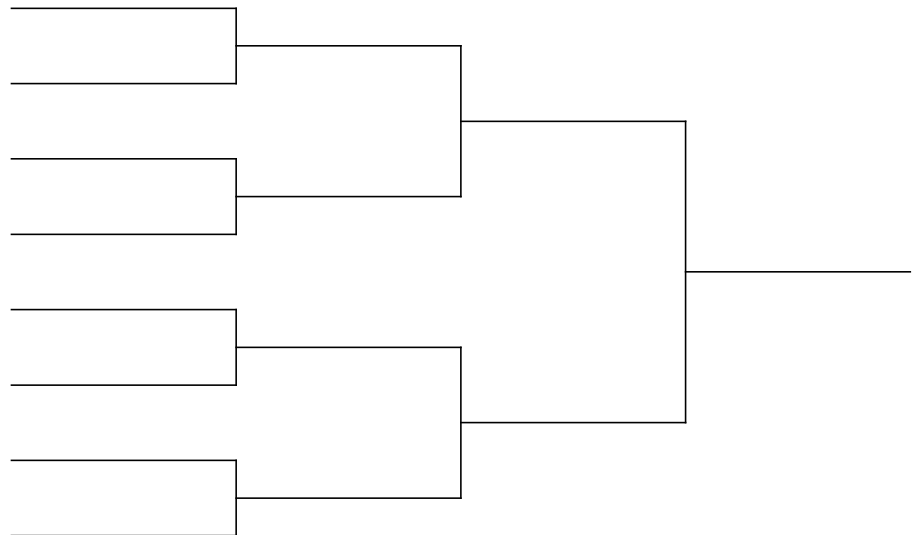

順位 11-12

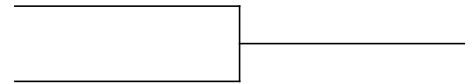

順位 13-16

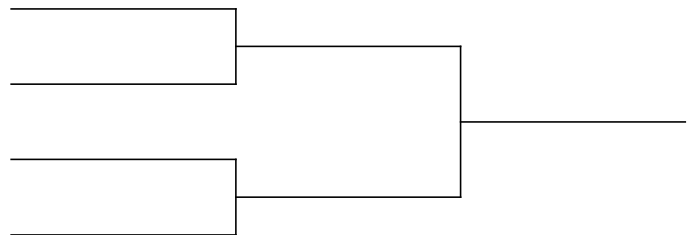

順位 15-16

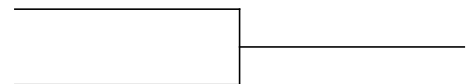

# [ジュニア\_全日本] 2024 全日本ジュニア佐賀県予選

GS 12

日付  
01 - 07 4 2024

郡市区町村  
佐賀市, JPN

Website

印刷済: 2024/03/26 21:41:31

選手登録番号	所属団体	Round 1	Quarterfinals	Semifinals	Final	勝者
1	F693806	GCSアカデミー	<b>真島 奏 [1]</b>			
2			Bye 1	<b>真島 奏 [1]</b>		
3	F707822	佐賀GTC	飯笹 蘭			
4	F708925	ジョイパークテニス	福手 結唯			
5	F154552	木下庭球塾	<b>前山 初音 [4]</b>			
6	F711074	GCSアカデミー	椛島 野々子			
7	F707824	佐賀GTC	宮崎 菜里			
8	F708797	櫻屋ジュニア	黒田 芽以			
9	F711073	GCSアカデミー	高原 葵			
10	F707823	佐賀GTC	橋本 桃花			
11	F712510	櫻屋ジュニア	松元 巴渚			
12	F702409	TSK	<b>野田 彩空 [3]</b>			
13	F708798	櫻屋ジュニア	須賀 裕香			
14	F711075	GCSアカデミー	岩下 莉央			
15			Bye 2	<b>岩野 零葉 [2]</b>		
16	F701837	木下庭球塾	<b>岩野 零葉 [2]</b>			

順位 3-4

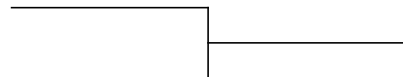

順位 5-8

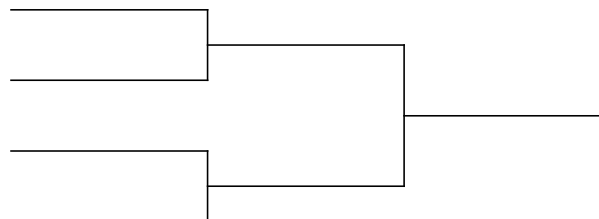

順位 7-8

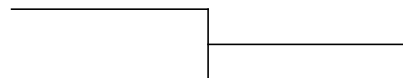

# [ジュニア\_全日本] 2024 全日本ジュニア佐賀県予選

GS 12 - 順位 9-16

日付  
01 - 07 4 2024

郡市区町村  
佐賀市, JPN

Website

印刷済: 2024/03/26 21:41:31

Round 1

Quarterfinals

Semifinals

Final

勝者

順位 9-16

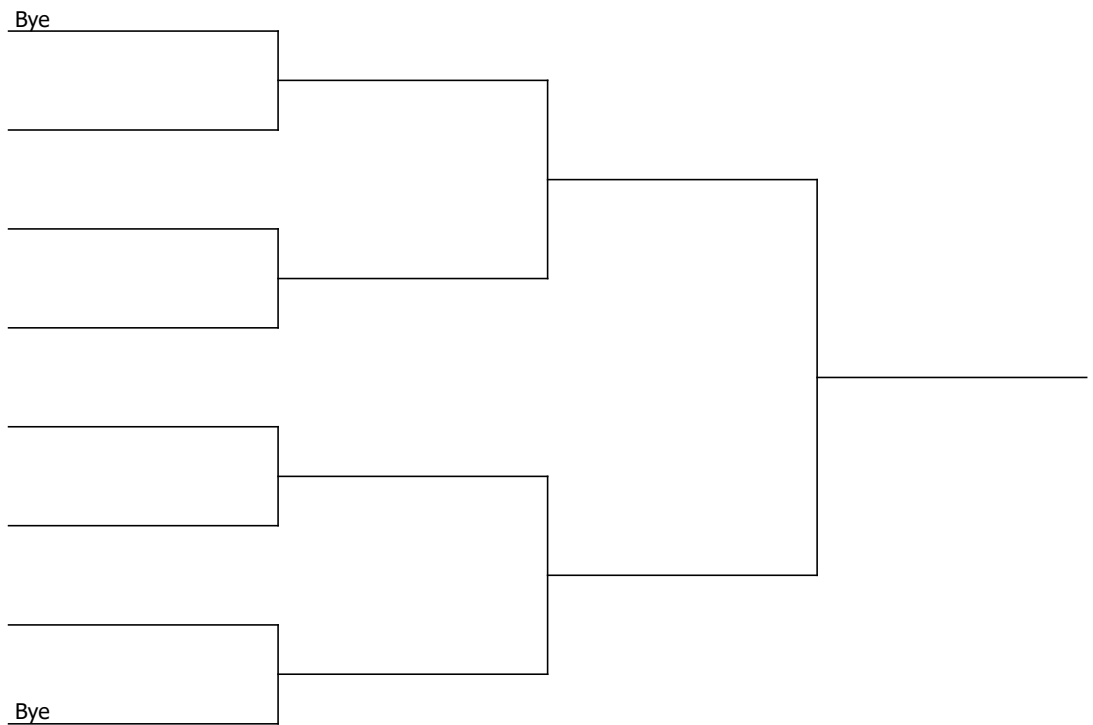

順位 11-12

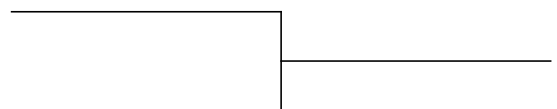

順位 13-16

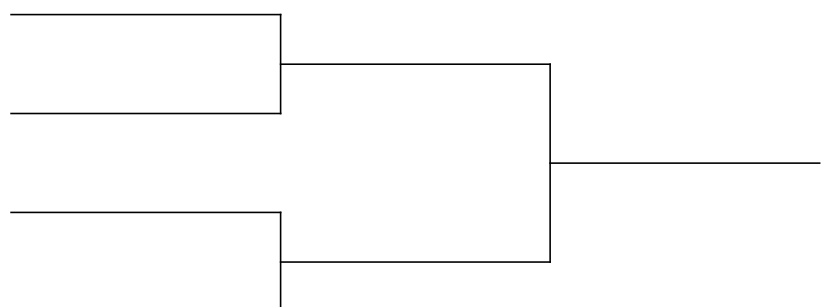

順位 15-16

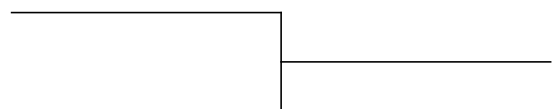

# [ジュニア\_全日本] 2024 全日本ジュニア佐賀県予選

BD 12

日付  
01 - 07 4 2024

郡市区町村  
佐賀市, JPN

Website

印刷済: 2024/03/26 21:41:31

選手登録番号	所属団体	Quarterfinals	Semifinals	Final	勝者
1 M705258 M701832	TC三日月 櫻屋ジュニア	江頭 蒼典 [1] 須賀 大芽			
2 M705169 M707820	GCSアカデミー GCSアカデミー	川崎 将志郎 杉山 太一			
3 M701842 M705172	TSK TSK	中原 珀 峰松 慶仁			
4 M712812 M712811	TC三日月 TC三日月	渡邊 太一 金原 陽翔			
5 M712508 M704073	GCSアカデミー GCSアカデミー	水田 煌大 貞包 悠斗			
6 M692035 M705166	太閤TC 太閤TC	大友 了彰 栗原 祐真			
7 M712506 M712507	TC三日月 TC三日月	向井 広輝 村岡 祐門			
8 M705171 M705165	太閤TC 太閤TC	坂本 武琉 [2] 新富 史弥			

順位 3-4

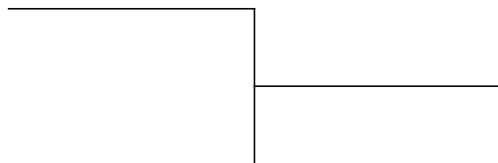

# [ジュニア\_全日本] 2024 全日本ジュニア佐賀県予選

GD 12

日付  
01 - 07 4 2024

郡市区町村  
佐賀市, JPN

Website

印刷済: 2024/03/26 21:41:31

選手登録番号	所属団体	Semifinals	Final	勝者
1 F154552 F701837	木下庭球塾 木下庭球塾	前山 初音 [1] 岩野 零葉		
2 F712510 F708797	櫻屋ジュニア 櫻屋ジュニア	松元 巴渚 黒田 芽以		
3 F704075 F707824	IDS 佐賀GTC	四ツ井 光優 宮崎 菜里		
4 F707823 F707822	佐賀GTC 佐賀GTC	橋本 桃花 [2] 飯笹 蘭		

順位 3-4

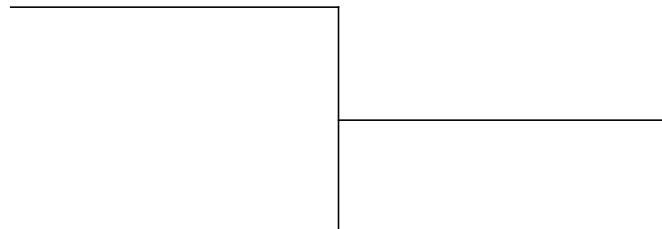

# 2024九州ジュニアの出場枠（佐賀県）

	U18男子		U18女子		U16男子		U16女子		U14男子		U14女子		U12男子		U12女子	
	<b>S</b>	<b>D</b>	<b>S</b>	<b>D</b>	<b>S</b>	<b>D</b>	<b>S</b>	<b>D</b>	<b>S</b>	<b>D</b>	<b>S</b>	<b>D</b>	<b>S</b>	<b>D</b>	<b>S</b>	<b>D</b>
県枠	2	2	2	2	2	2	2	2	2	2	2	2	2	2	2	2
ドント枠	0	0	0	0	1	0	0	0	2	1	4	1	2	0	0	0
補欠	0	0	0	0	0	0	0	0	0	2番対	2番	3番	0	0	0	0